

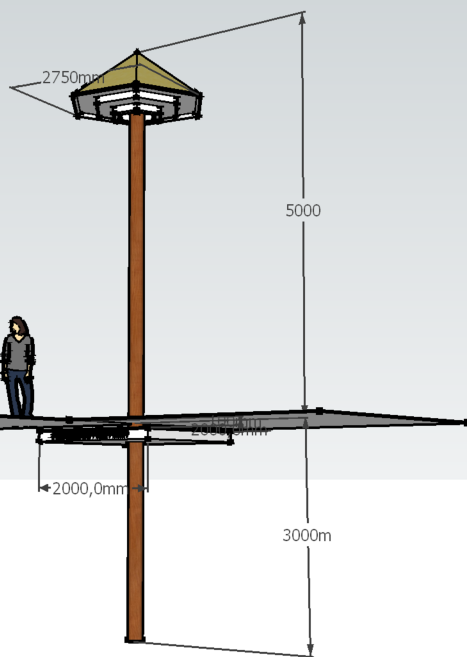

5.1, 2, e
Tel 5.1, 2, e
Mobiel 5.1, 2, e
Mobiel 5.1, 2, e
Email:
Website:
BIC: RABONL2U

5.1, 2, e
Tel 5.1, 2, e
Mobiel 5.1, 2, e
Mobiel 5.1, 2, e
@frankenabouw.nl
www.frankenabouw.nl
IBAN: NIO6 RABO 0367 6059 88

Tekenwerk, Nieuwbouw, Verbouw, Onderhoud, Restauratie
Kozijnen, Trappen, Deuren en levering van div. bouw materiaal.



Betaling strikt netto binnen 14 dagen na factuurdatum.

Al onze verkopen en leveringen geschieden op onze algemene voorwaarden, welke zijn gedeponeerd bij de griffie van de arrondissementsrechtbank te Leeuwarden.
BTW nr: NL 8108.41.745.B.01 K.v.K Leeuwarden onder nr.01008181

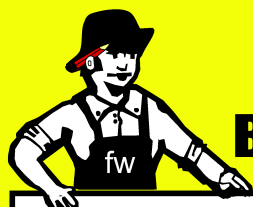

BOUWBEDRIJF

FRANKENA

5.1, 2, e

Tel 5.1, 2, e

Mobiel

Mobiel

Email:

Website:

BIC: RABONL2U

Tel 5.1, 2, e

Mobiel

Mobiel

5.1, 2, e: frankenabouw.nl

www.frankenabouw.nl

IBAN: NI06 RABO 0367 6059 88

Tekenwerk, Nieuwbouw, Verbouw, Onderhoud, Restauratie
Kozijnen, Trappen, Deuren en levering van div. bouwmaterialen.

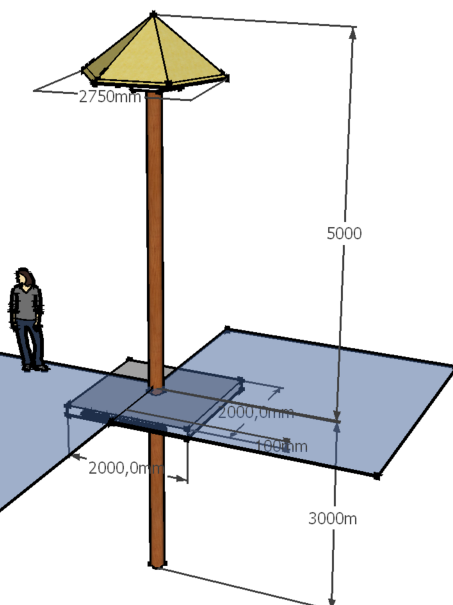

Betaling strikt netto binnen 14 dagen na factuurdatum.

Al onze verkopen en leveringen geschieden op onze algemene voorwaarden, welke zijn gedeponeerd bij de griffie van de arrondissementsrechtbank te Leeuwarden.

BTW nr: NL 8108.41.745.B.01 K.v.K Leeuwarden onder nr.01008181



5.1, 2. e

Tel 5.1, 2, e

Mobiel

Mobiel

Email:

Website:

BIC: RABONL2U

Tel 5.1, 2, e

Mobiel

Mobiel

5.1, 2, e @frankenabouw.nl

www.frankenabouw.nl

IBAN: NIO6 RABO 0367 6059 88

Tekenwerk, Nieuwbouw, Verbouw, Onderhoud, Restauratie
Kozijnen, Trappen, Deuren en levering van div. bouw materiaal.

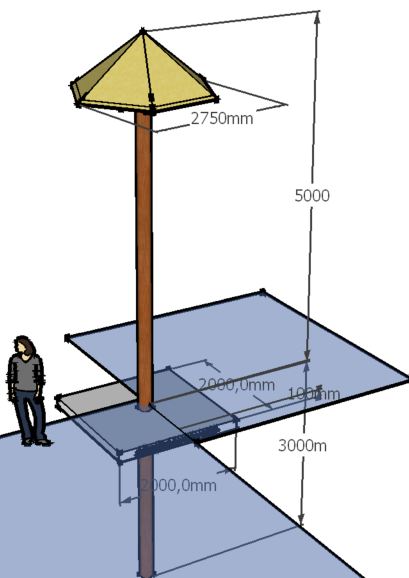

Betaling strikt netto binnen 14 dagen na factuurdatum.

Al onze verkopen en leveringen geschieden op onze algemene voorwaarden, welke zijn gedeponeerd bij de griffie van de arrondissementsrechtbank te Leeuwarden.

BTW nr: NL 8108.41.745.B.01 K.v.K Leeuwarden onder nr.01008181

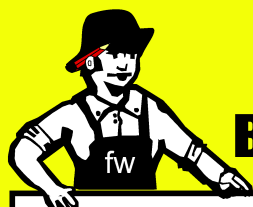

BOUWBEDRIJF

FRANKENA

5.1, 2, e

Tel 5.1, 2, e

Mobiel

Mobiel

Email:

Website:

BIC: RABONL2U

Tel 5.1, 2, e

Mobiel

Mobiel

5.1, 2, e@frankenabouw.nl

www.frankenabouw.nl

IBAN: NIO6 RABO 0367 6059 88

Tekenwerk, Nieuwbouw, Verbouw, Onderhoud, Restauratie
Kozijnen, Trappen, Deuren en levering van div. bouw materiaal.

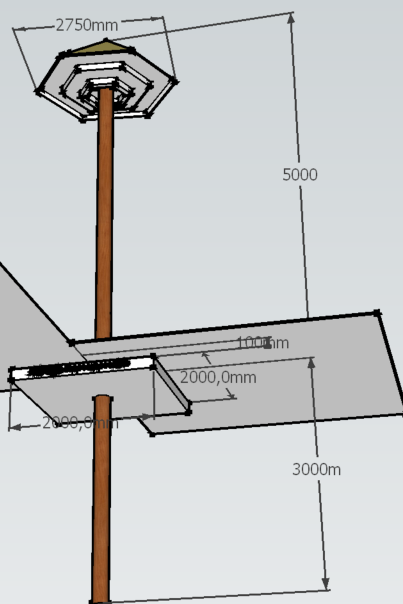

Betaling strikt netto binnen 14 dagen na factuurdatum.

Al onze verkopen en leveringen geschieden op onze algemene voorwaarden, welke zijn gedeponeerd bij de griffie van de arrondissementsrechtbank te Leeuwarden.

BTW nr: NL 8108.41.745.B.01 K.v.K Leeuwarden onder nr.01008181



5.1, 2, e

Tel 5.1, 2, e
Mobiel
Mobiel
Email:
Website:
BIC: RABONL2U

Tel 5.1, 2, e
Mobiel
Mobiel
5.1, 2, e@frankenabouw.nl
www.frankenabouw.nl
IBAN: NI06 RABO 0367 6059 88

Tekenwerk, Nieuwbouw, Verbouw, Onderhoud, Restauratie
Kozijnen, Trappen, Deuren en leverantie van div. bouw materiaal.

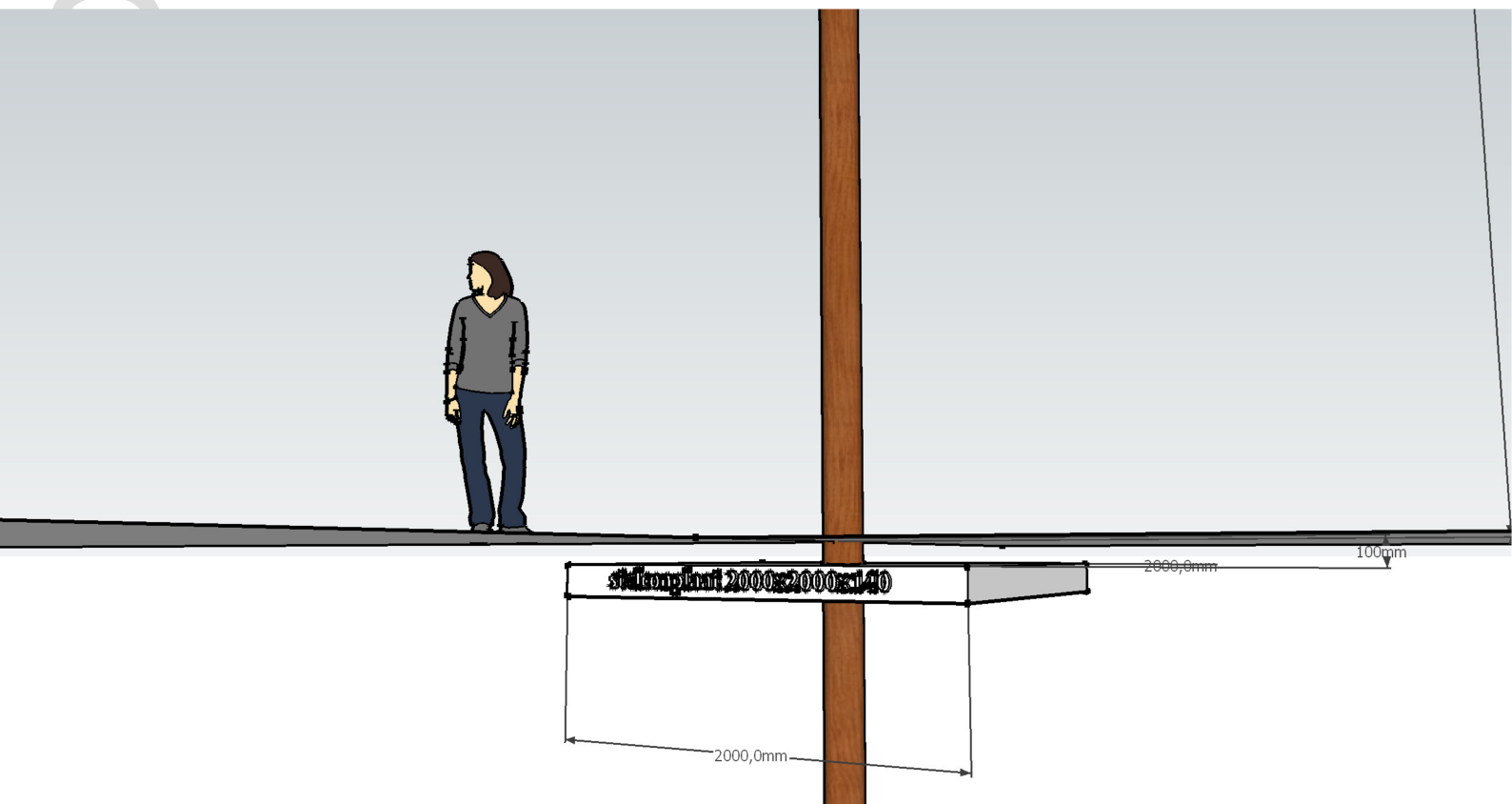

www.fj

Betaling strikt netto binnen 14 dagen na factuurdatum.

Al onze verkopen en leveringen geschieden op onze algemene voorwaarden, welke zijn gedeponereerd bij de griffie van de arrondissementsrechtbank te Leeuwarden.
BTW nr: NL 8108.41.745.B.01 K.v.K Leeuwarden onder nr.01008181