

Hoekkeper conform opgave constructeur

Dakspanten en gordingen conform opgave constructeur

Dakbekleding (nieuw) materiaal: staalplaat XCarb SOLROOF of vergelijkbaar, breedte 527mm kleur: donkergrijs

Zinken dakgroot

X ————— X WBDBO - 30 minuten
 XX ————— XX WBDBO - 60 minuten

Wilgenweg 20C
1031 HV Amsterdam
The Netherlands

SER
GE
SCH
OE
MAK
ER
architects

Verbouwing 5.1, 2, e Amsterdam

NIEUWE SITUATIE

Detail dakopbouw - Zolder
Schaal 1:25

Project 094
Tekening D2102

Getekend 13.12.2023
Formaat A3
Revisie - D. 10.07.2024

+31 20 221 61 77
office@sergeschoemaker.com
www.sergeschoemaker.com

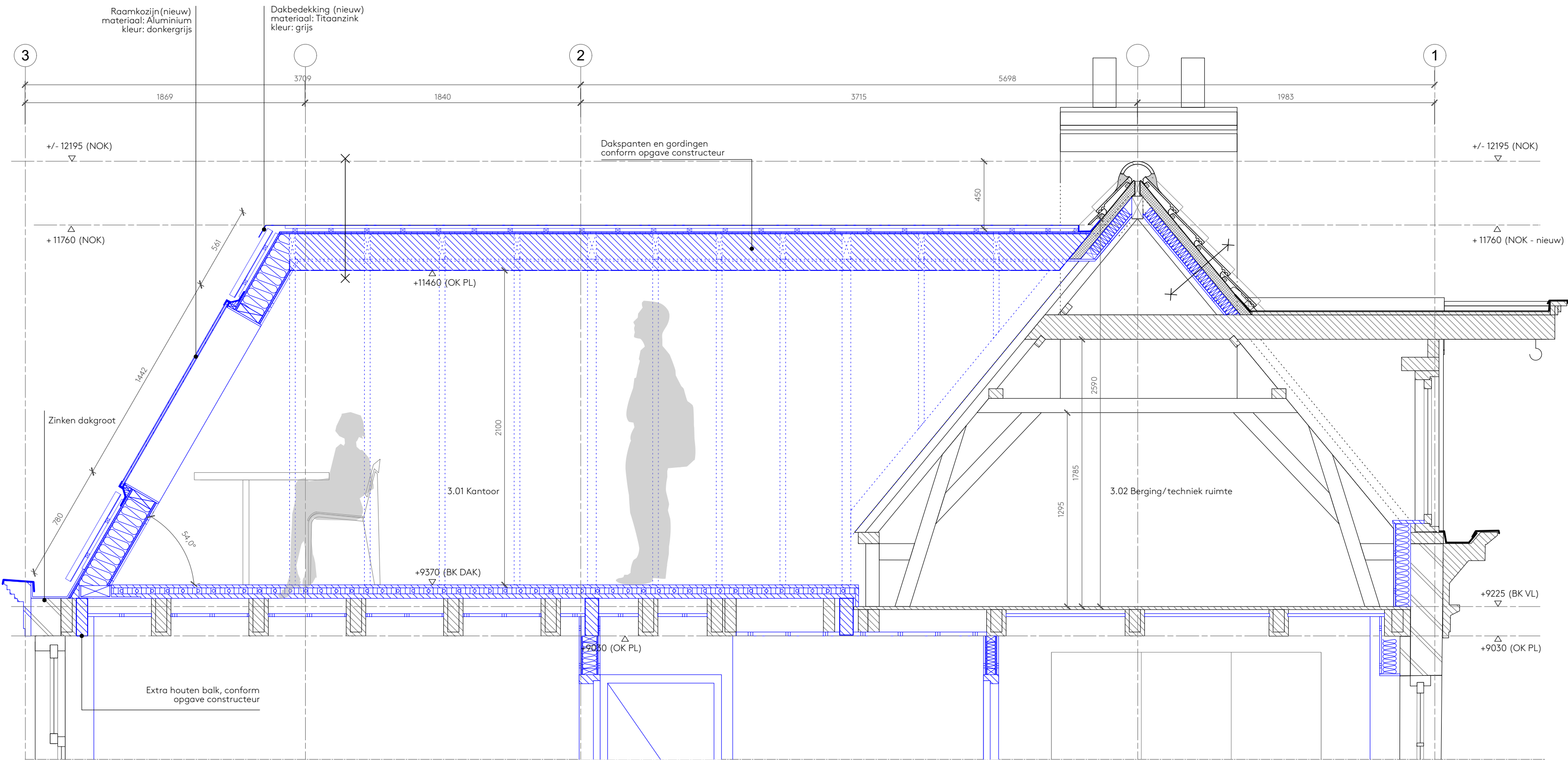

✕ — ✕ WBDBO - 30 minuten
 ✕✕ — ✕✕ WBDBO - 60 minuten

Wilgenweg 20^c
 1031 HV Amsterdam
 The Netherlands

SER
 GE
 SCH
 OE
 MAK
 ER
 architects

+31 20 221 61 77
 office@sergeschoemaker.com
 www.sergeschoemaker.com

Verbouwing 5.1, 2, e Amsterdam

NIEUWE SITUATIE

Detail dakopbouw - Doorsnede AA
 Schaal 1:25

Project 094
 Tekening D2103

Getekend 13.12.2023
 Formaat A3
 Revisie - D. 10.07.2024

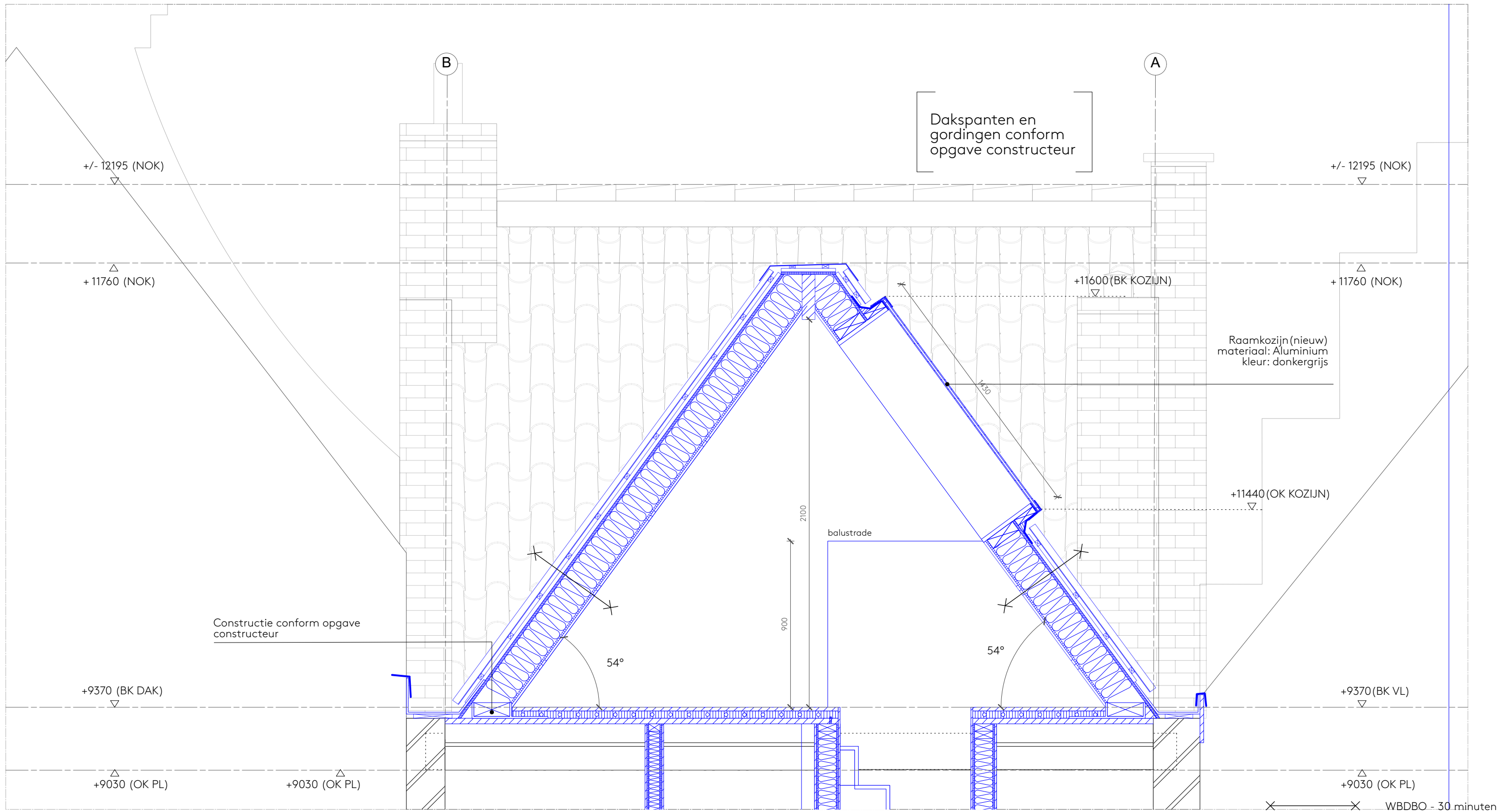

Wilgenweg 20^c
1031 HV Amsterdam
The Netherlands

SER
GESCH
OEMAK
ER
architects

+31 20 221 61 77
office@sergeschoemaker.com
www.sergeschoemaker.com

Verbouwing 5.1, 2, e Amsterdam

NIEUWE SITUATIE

Detail dakopbouw - Doorsnede BB
Schaal 1:20

Project 094
Tekening D2104

Getekend 13.12.2023
Formaat A3
Revisie - D. 10.07.2024

Dakbekleding: (bestaand)
materiaal: ongeglazuurde kruispannen
kleur: terracota

Geïntegreerde zonnepanelen
SOLROOF of vergelijkbaar.
Afmetingen: 2040 x 527 mm

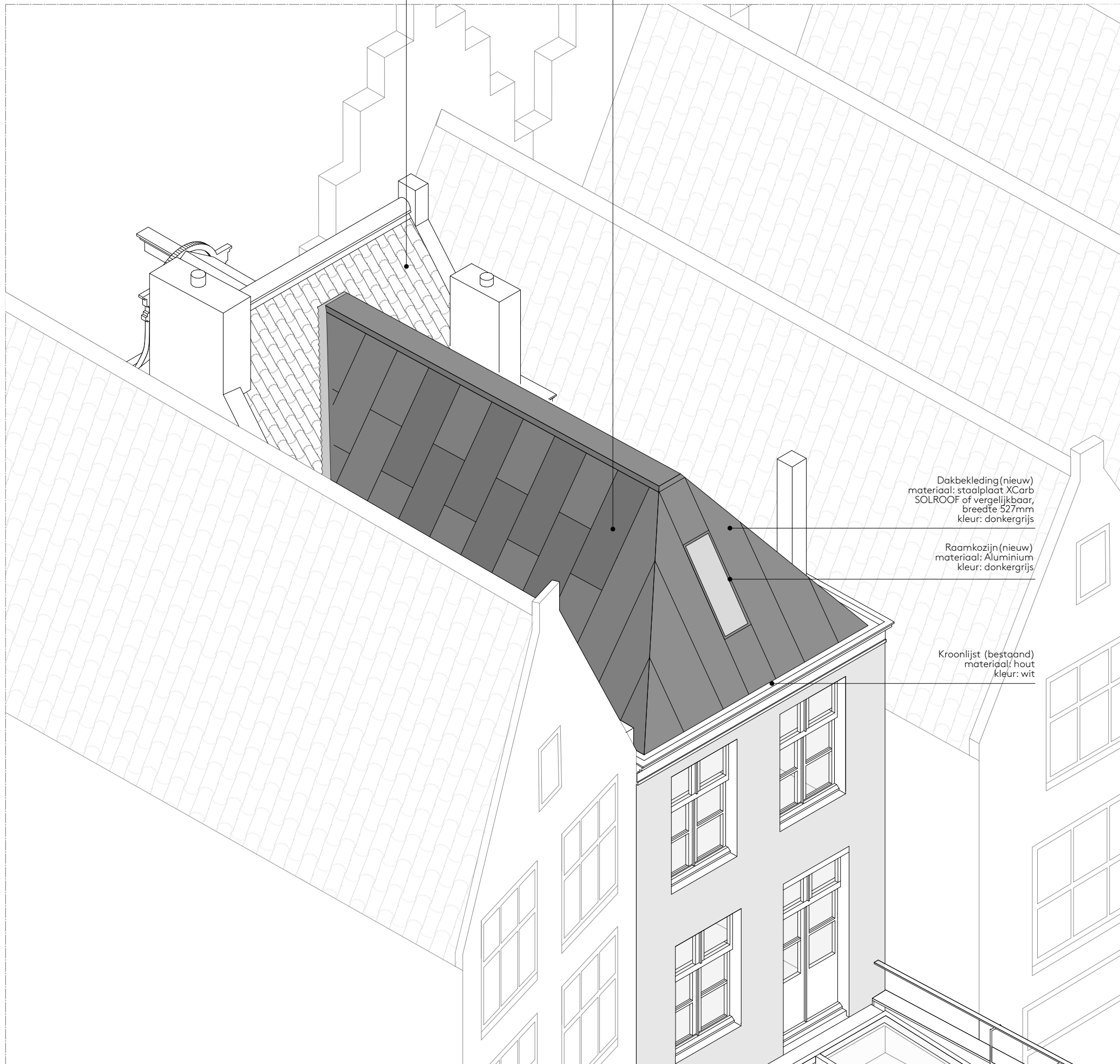

Wilgenweg 20c
1031 HV Amsterdam
The Netherlands

SER
GE
SCH
OE
MAK
ER
architects

+31 20 221 61 77
office@sergeschoemaker.com
www.sergeschoemaker.com

Verbouwing 5.1, 2, e Amsterdam

NIEUWE SITUATIE

Detail dakopbouw - Isometrisch aanzicht zuidwest Getekend 13.12.2023
Schaal -

Project 094
Tekening D2105

Formaat A3
Revisie - D. 10.07.2024

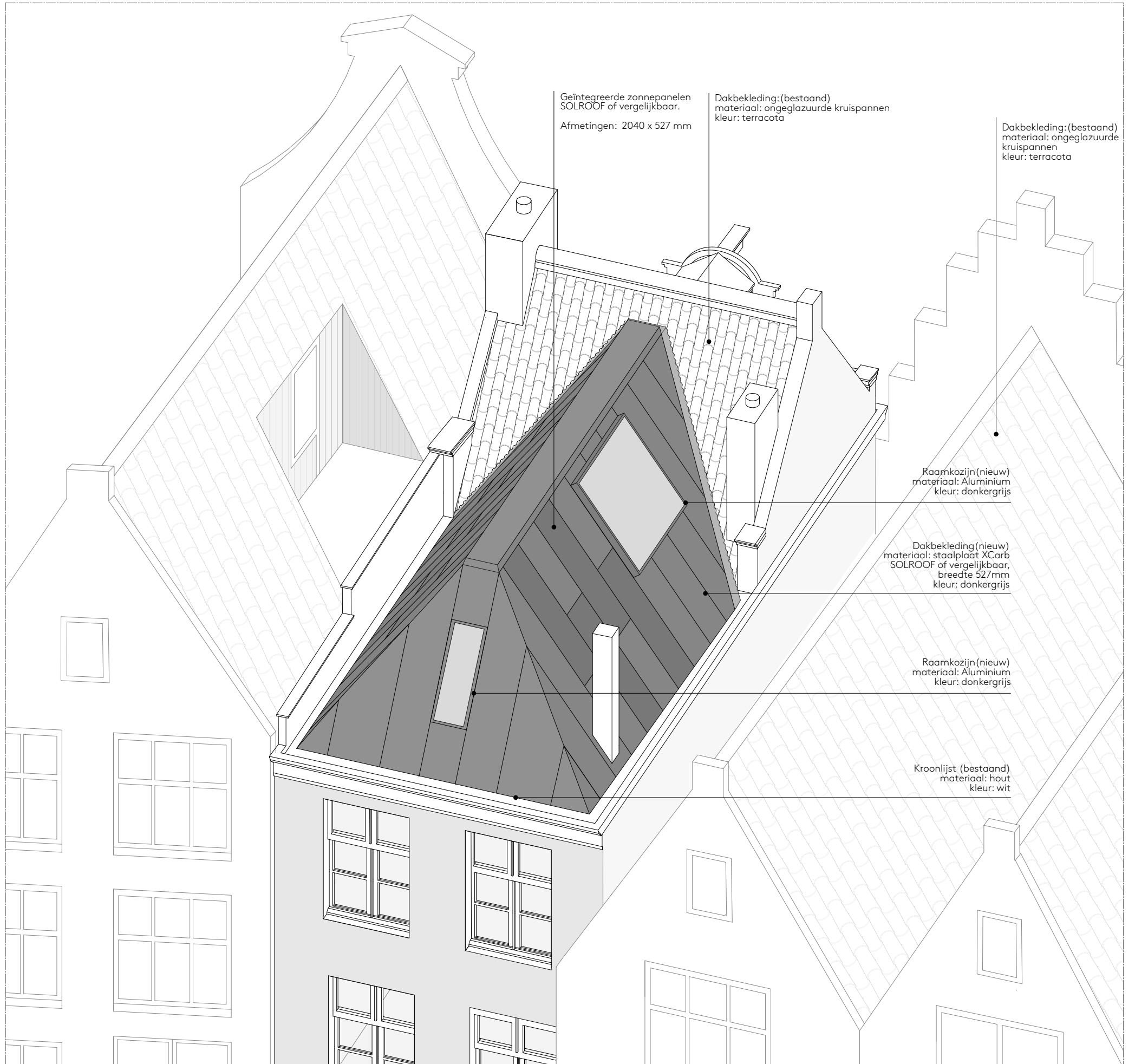



 sloop
 nieuw

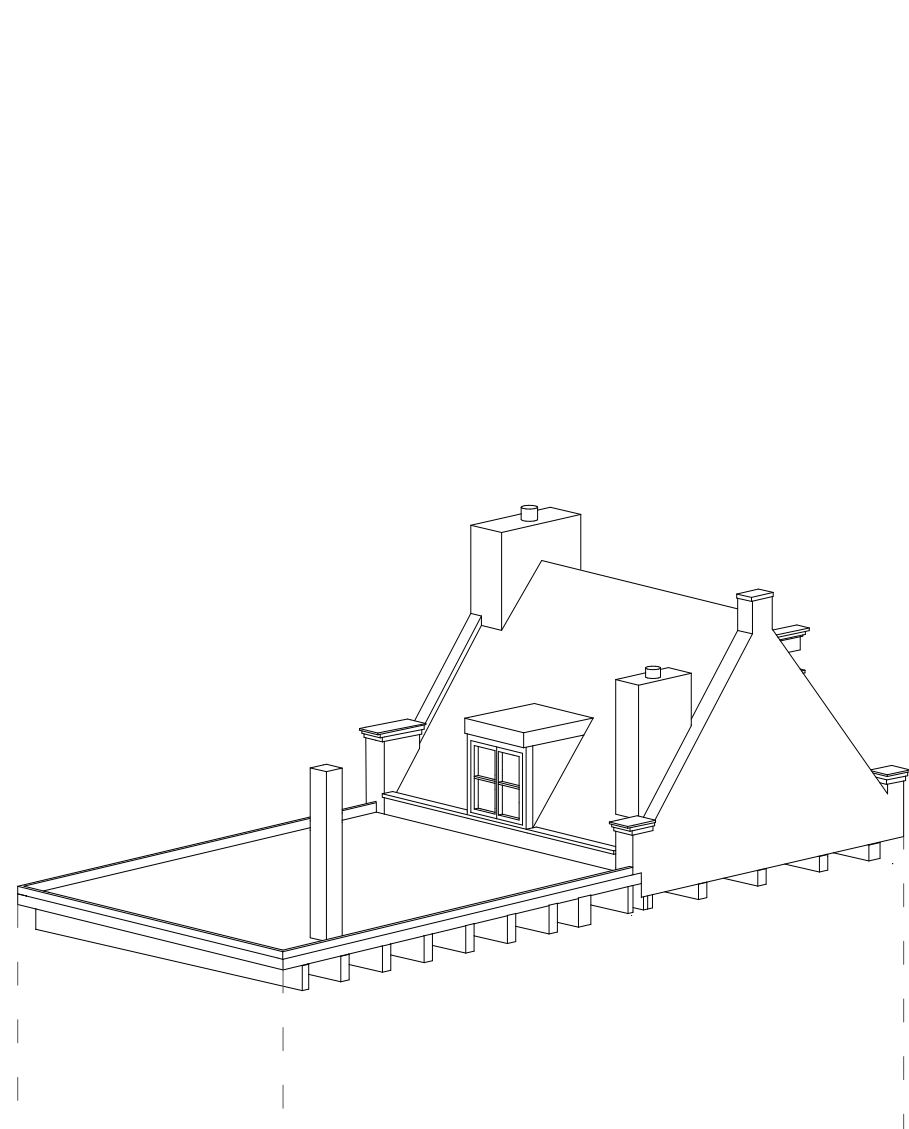

bestaande situatie

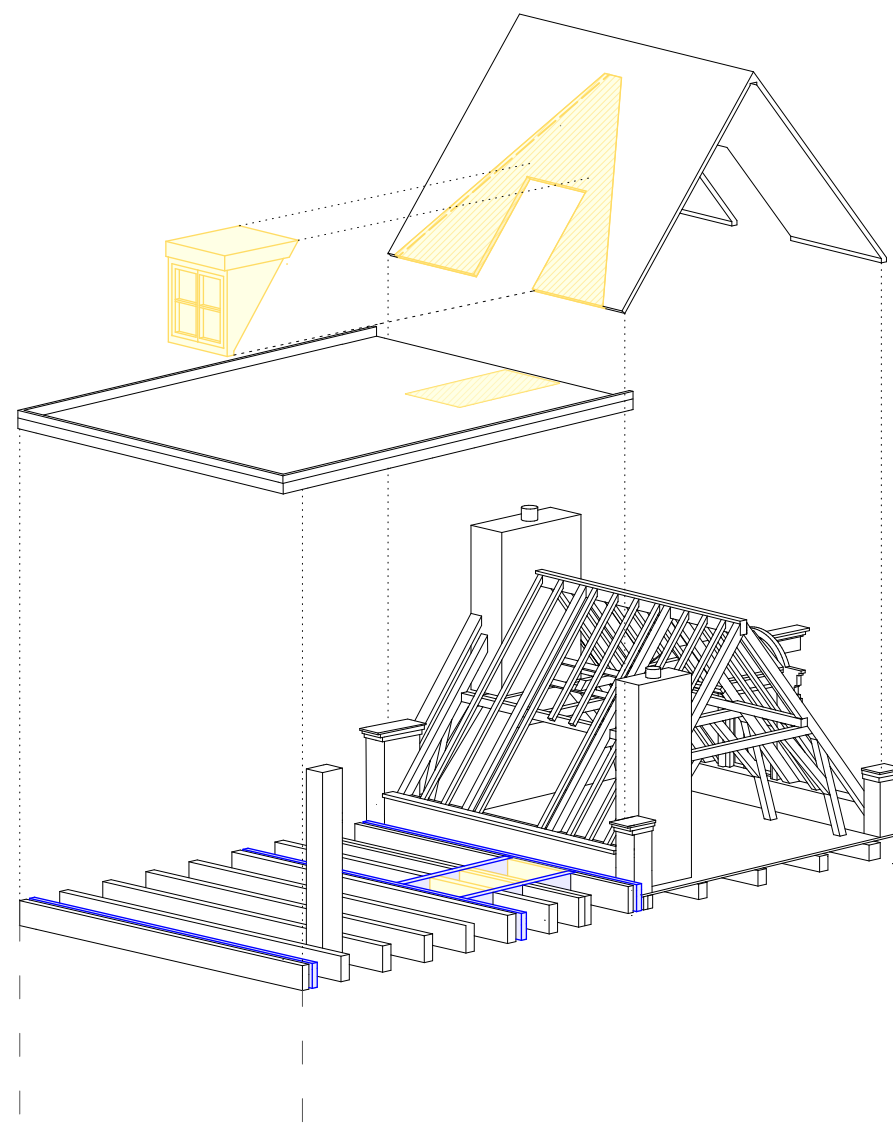

transformatie dakconstructie

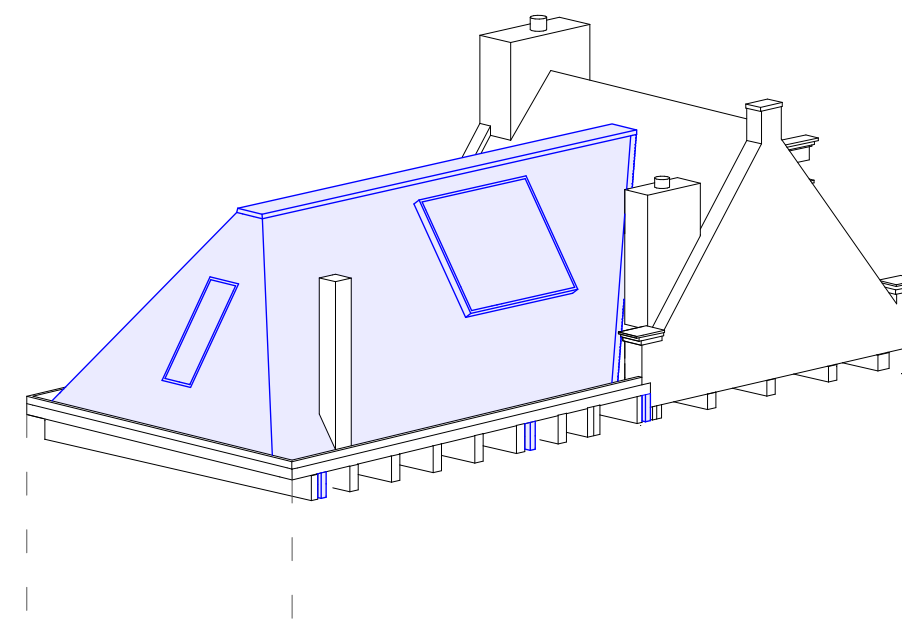

nieuwe situatie

Wilgenweg 20C
1031 HV Amsterdam
The Netherlands

SER
GE
SCH
OE
MAK
ER
architects

+31 20 221 61 77
office@sergeschoemaker.com
www.sergeschoemaker.com

Verbouwing 5.1, 2, e Amsterdam

NIEUWE SITUATIE

Schema transformatie dakconstructie
Schaal -

Project 094
Tekening D2111

Getekend 09.07.2024
Formaat A3
Revisie - D. 10.07.2024

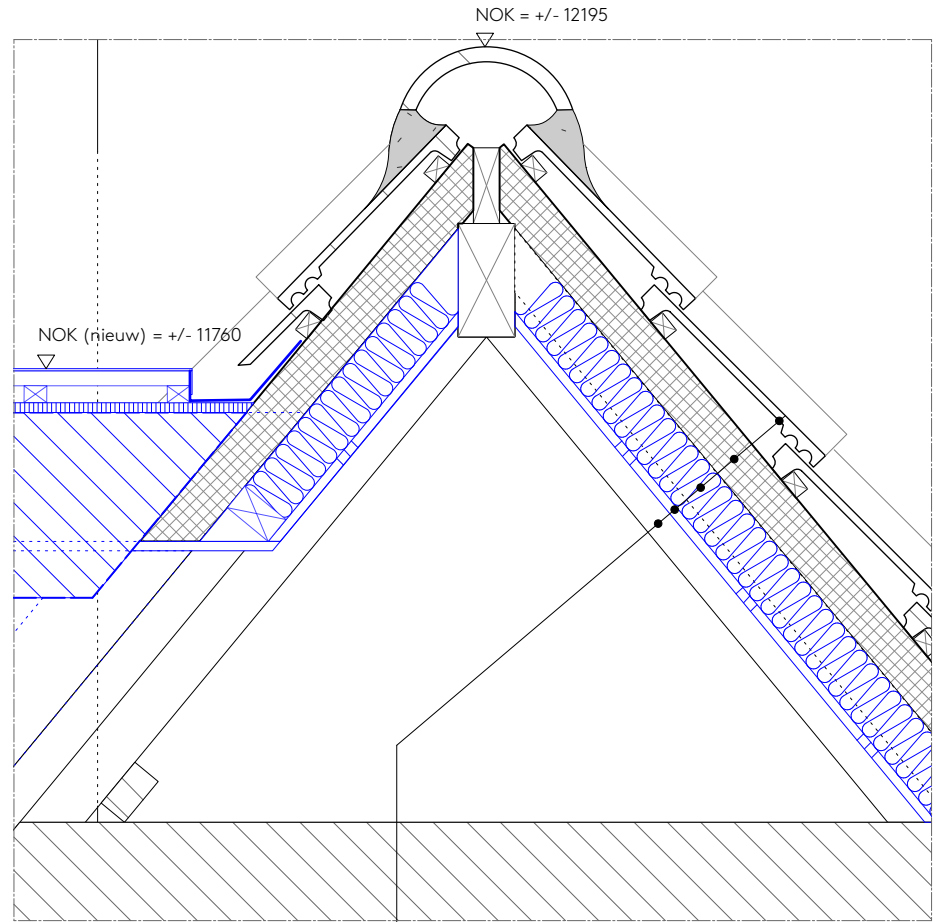
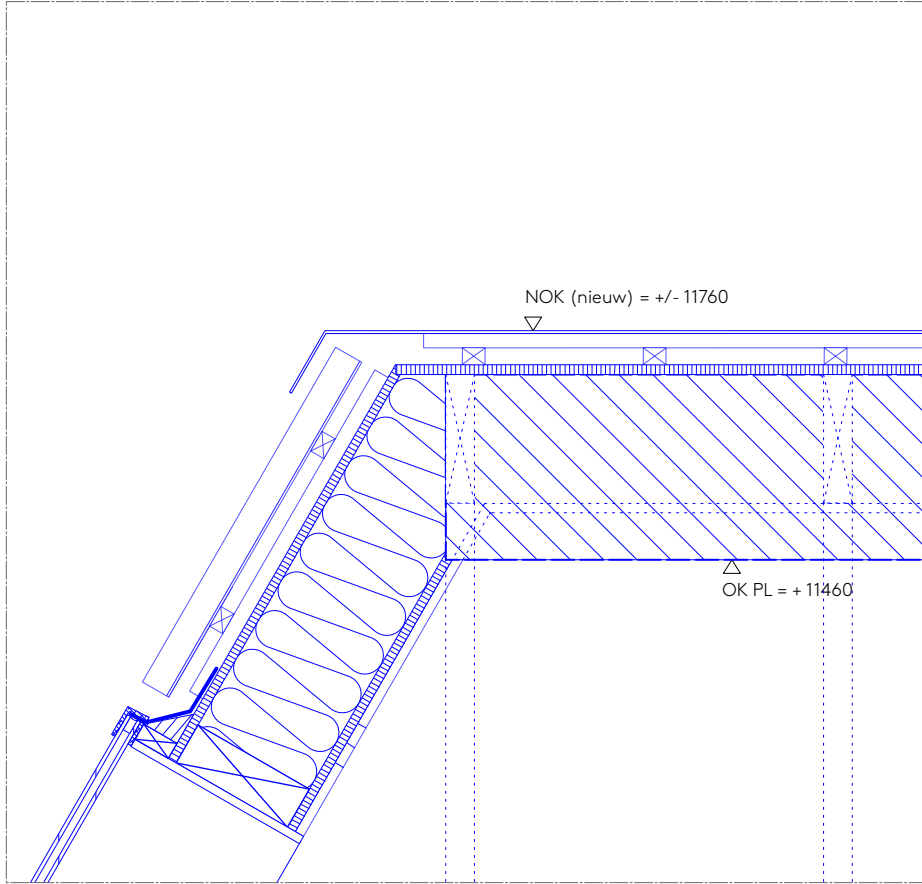

dakraam
dubbel glas
U=1,6W/m2k

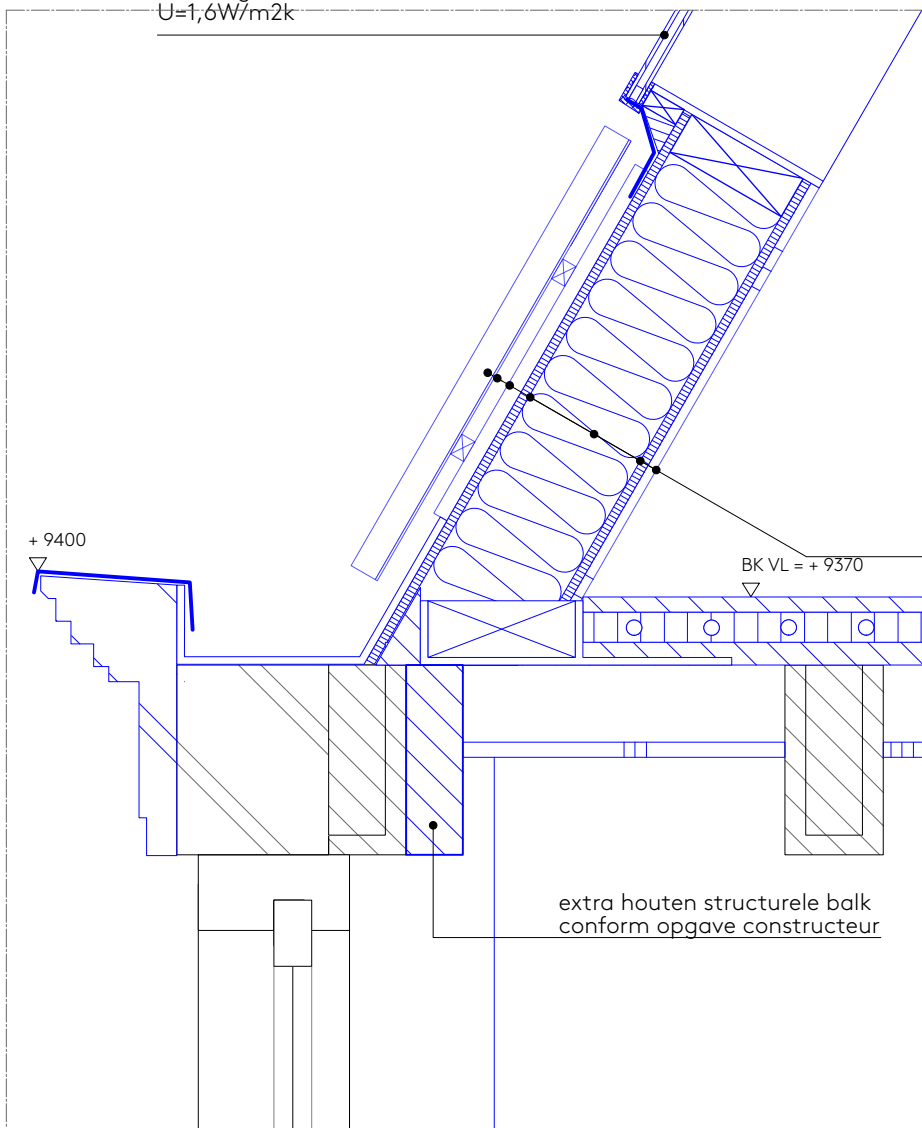

DAKOPBOUW

- dakbekleding staalplaat XCarb SOLROOF of vergelijkbaar
- panlatten
- tengels (verticaal)
- dakbeschoot, OSB/3 (18mm)
- isolatie tussen de balken, glaswol (170mm)
- luchtdichte, dampremmende folie (0,2mm)
- multiplex (9mm)
- gipsplaat (12,5mm)

Rc-waarde: 3,799 m2K/W

WBDBO = 30 min

- bestaande keramische tegels
- bestaand dakbeschoot
- isolatie tussen de balken (glaswol) - (100mm)
- luchtdichte, dampremmende folie (0,2mm)
- multiplex (9mm)
- stucwerk en gipsplaat - (12,5mm)

Rc-waarde = 2,97 m2 K/W

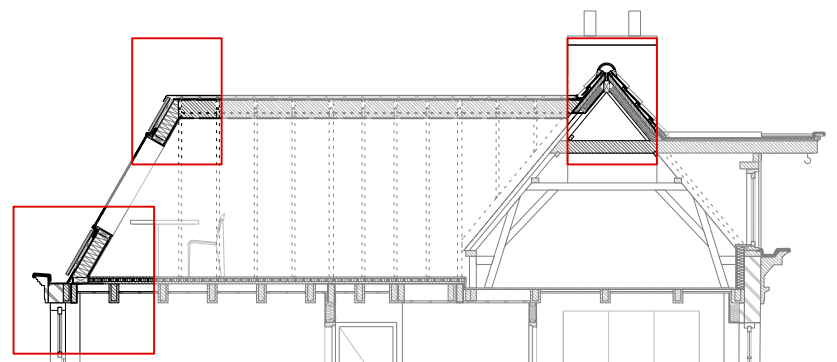

zinkendakgoot

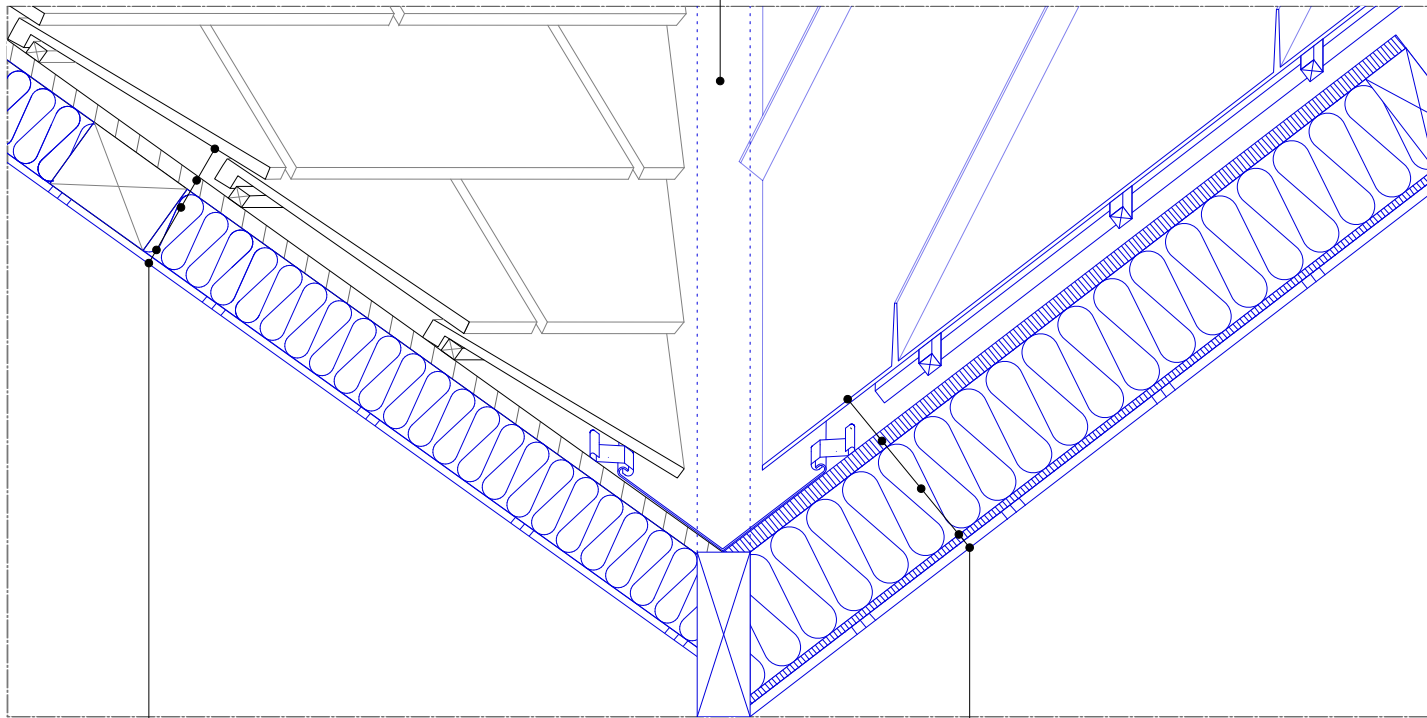

- bestaande keramische tegels
- bestaand dakbeschot
- isolatie tussen de balken (glaswol) - (100mm)
- luchtdichte, dampremmende folie (0,2mm)
- gipsplaat - (12,5mm)

Rc-waarde = 3,037 m² K/W

- dakbekleding staalplaat XCarb SOLROOF of vergelijkbaar
- panlatten
- tengels (verticaal)
- dakbeschot, OSB/3 (18mm)
- isolatie tussen de balken, glaswol (170mm)
- luchtdichte, dampremmende folie (0,2mm)
- gipsplaat (12,5mm)

Rc-waarde: 3,799 m²K/W

WBDBO = 30 min

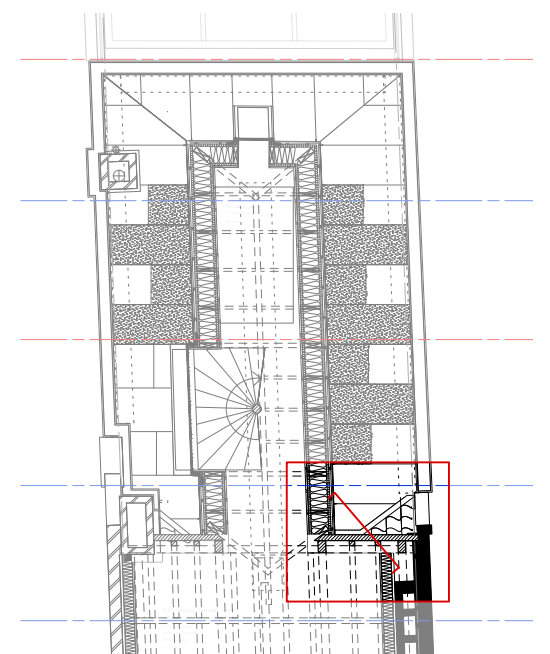

Wilgenweg 20c
1031 HV Amsterdam
The Netherlands

SER
GE
SCH
OE
MAK
ER
architects

+31 20 221 61 77
office@sergeschoemaker.com
www.sergeschoemaker.com

Verbouwing 5.1, 2, e Amsterdam

NIEUWE SITUATIE

Detail dakopbouw - Horizontaal detail
Schaal 1:10

Project 094
Tekening D2107

Getekend 12.03.2023
Formaat A3
Revisie - D.10.07.2024

NOK = +/- 12195

▽

NOK = + 11760

▽

constructie conform
opgave constructeur

△
OK PL = + 11460

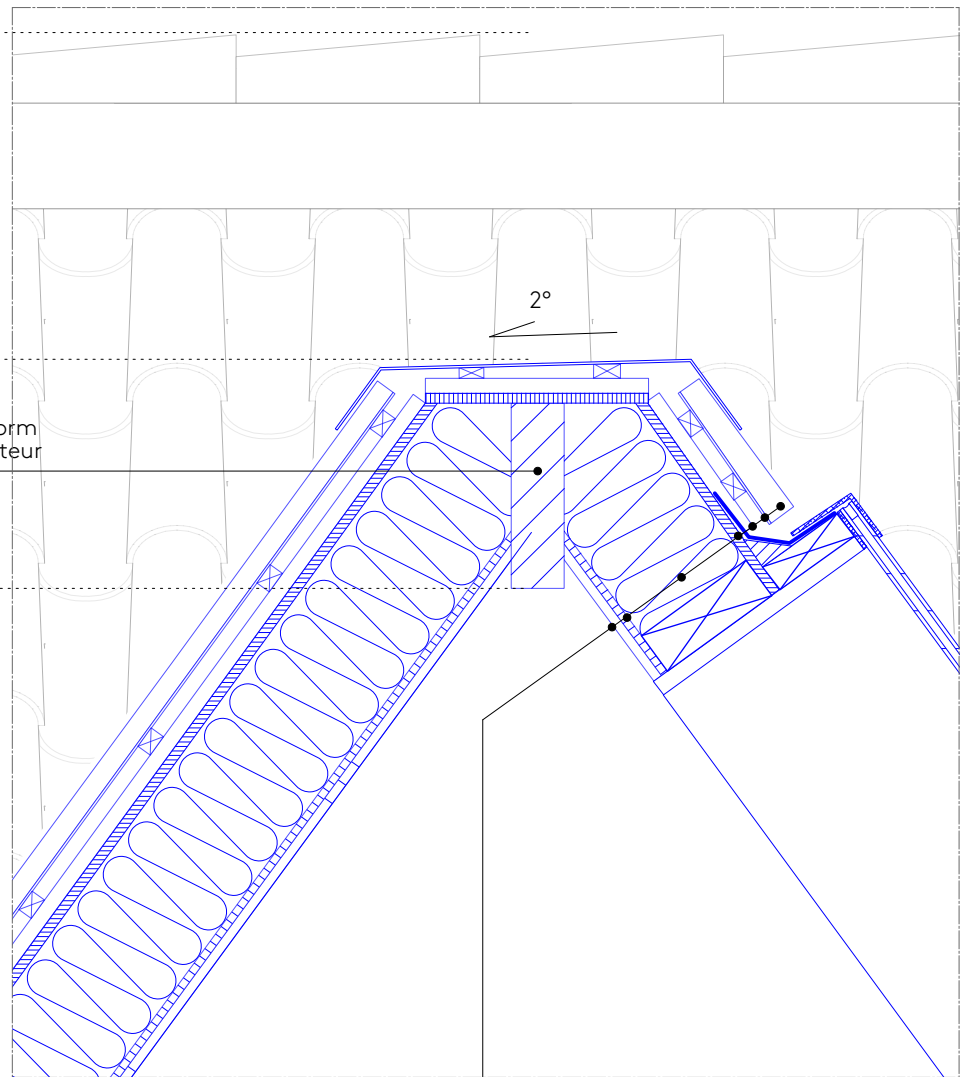

DAKOPBOUW

- dakbekleding staalplaat XCarb SOLROOF of vergelijkbaar
- panlatten
- tengels (verticaal)
- dakbeschot, OSB/3 (18mm)
- isolatie tussen de balken, glaswol (170mm)
- luchtdichte, dampremmende folie (0,2mm)
- multiplex (9mm)
- gipsplaat (12,5mm)

Rc-waarde: 3,799 m2K/W

WBDBO = 30 min

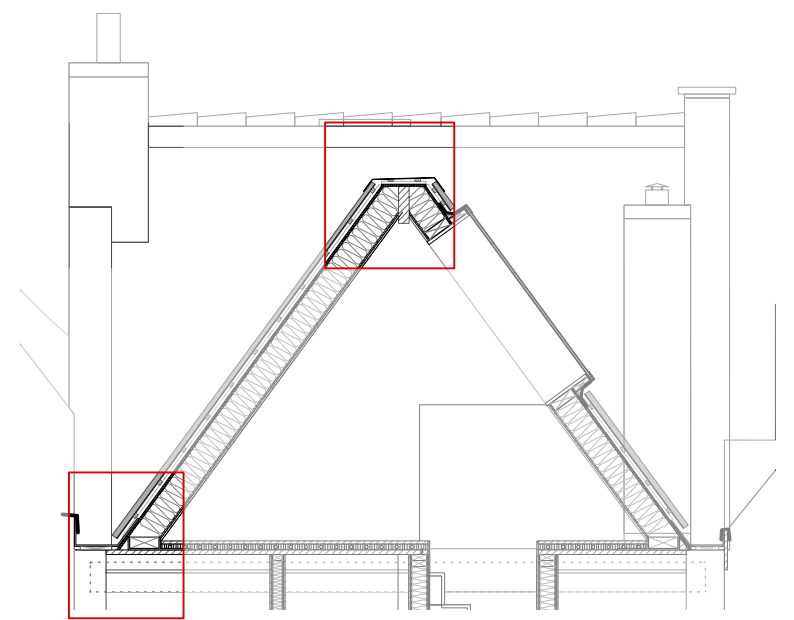
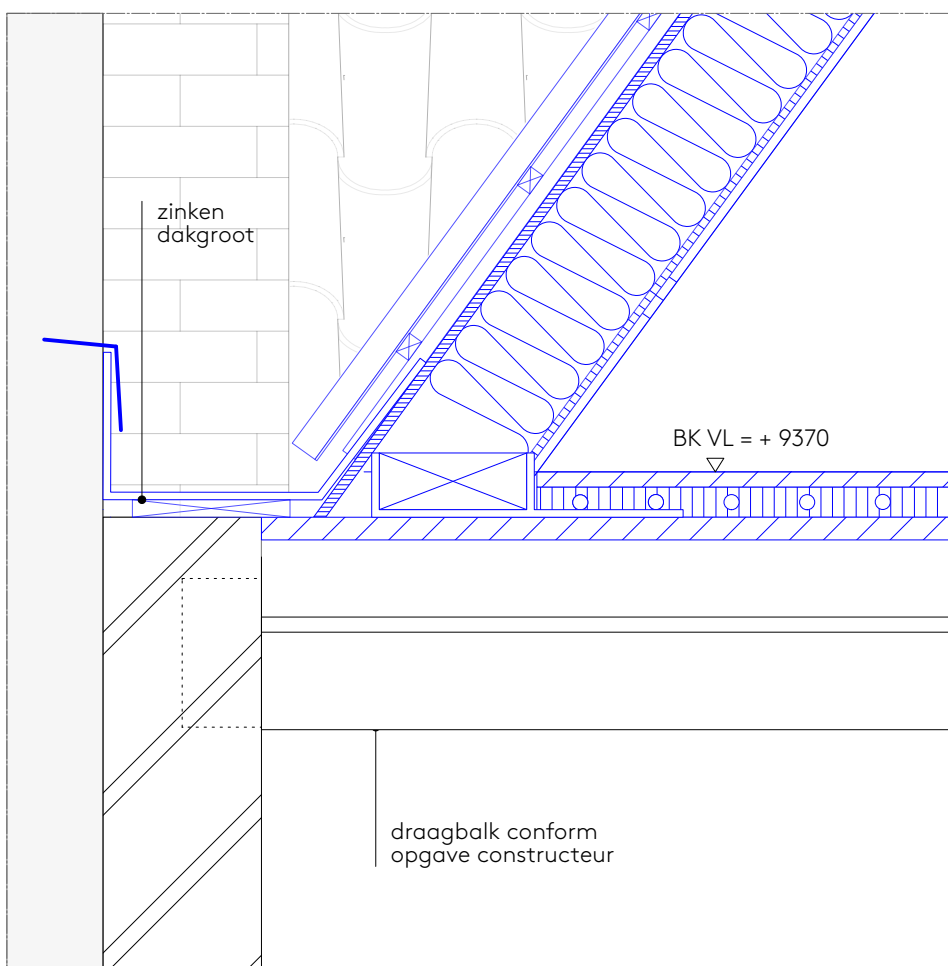

Wilgenweg 20c
1031 HV Amsterdam
The Netherlands

SER
GE
SCH
OE
MAK
ER
architects

+31 20 221 61 77
office@sergeschoemaker.com
www.sergeschoemaker.com

Verbouwing 5.1, 2, e Amsterdam

NIEUWE SITUATIE

Detail dakopbouw - Verticaal detail 02
Schaal 1:10

Project 094
Tekening D2108

Getekend 12.03.2023
Formaat A3
Revisie - D. 10.07.2024